

11 UT SERIES EIAラック端子盤ユニット

ラックケース／サブラック

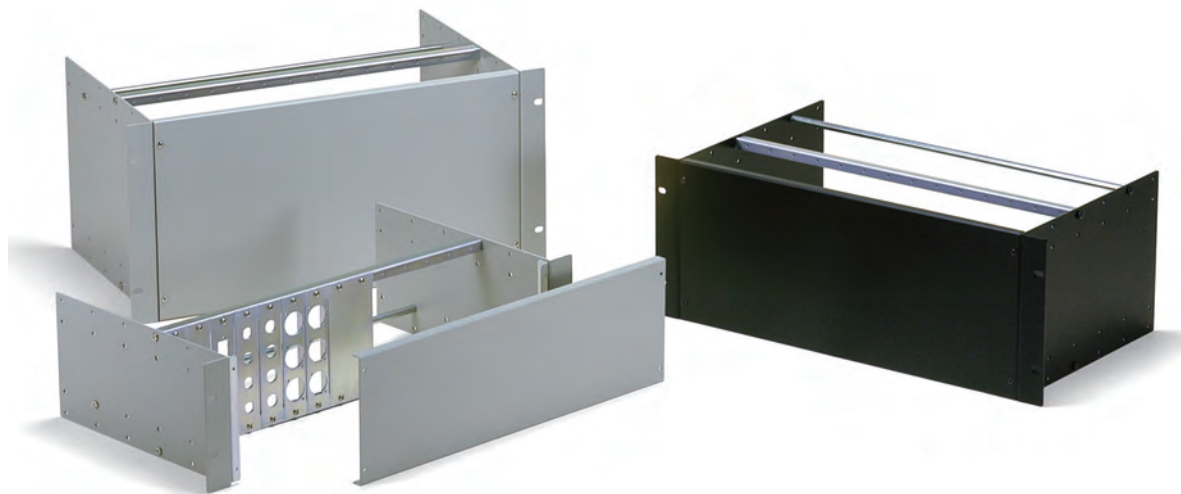

型番目次/
Photo
INDEX

プラスチック
ケース

キャリング
ケース

防水・防塵
樹脂ボックス

防水・防塵
アルミ/
ステンレス
ボックス

端子ボックス/
防水コネクタ/
ケーブル
グラウンド

アルミサッシ
ケース

アルミ
フレーム/
ヒートシンク
ケース

メタル
ケース

Raspberry
Piケース

フリーサイズ
ケース/
フリーサイズ
パネル

ラックケース/
サブラック

棚板/
ラックパネル

電池ホルダー/
電池ボックス

アクセサリ
/機構部品

カスタム製品

技術資料/
各種ご案内

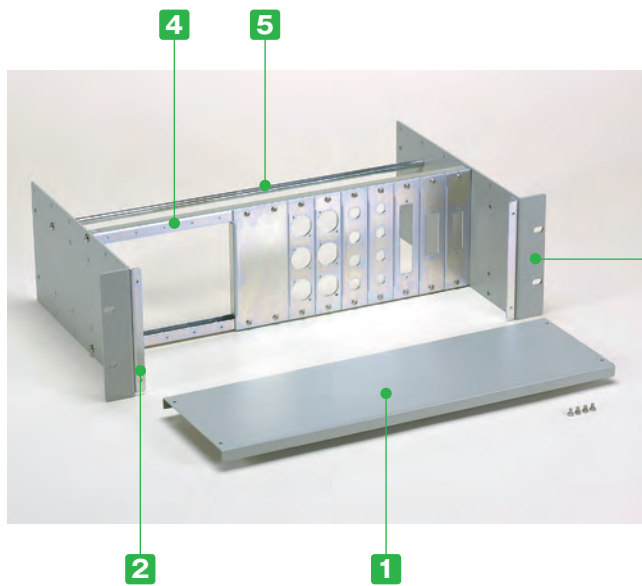

- 多用途端子盤ユニットです。
- オプションパネルを組み合わせることで、用途にあったユニットを構成出来ます。
- パネル、ユニットパネル取付バーは50mmピッチで移動が可能ですので、奥行を変更することが出来ます。
- 構造が単純で、ラックに収納した状態でもフロントパネルを取りはずすことが出来ます。
- パネルと側板はベージュとブラックの2色があります。

構成内容

No.	名称	個数	材質	色 / 表面処理
1	パネル	1	鋼板 SECC t1.2	ベージュ・黒塗装
2	パネル固定金具	2	鋼板 SPCC t1.6	三価クロメート
3	側板	2	鋼板 SECC t2.3	ベージュ・黒塗装
4	ユニットパネル取付バー	2	鋼板 SPCC t1.2	三価クロメート
5	結線バー	1	鉄丸棒	三価クロメート
—	組立ビス	1set	鉄	ニッケルメッキ・三価黒クロメート

オプション部品 (別売)

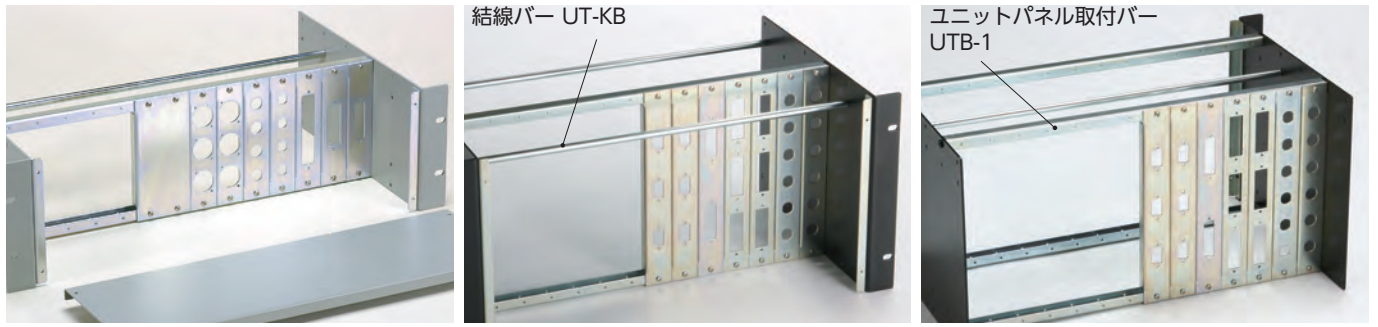

ユニットパネル
UTRシリーズ
P11-33~35

結線バー
UT-KB
P11-36

ユニットパネル取付バー
UTB-1
P11-36

外觀寸法図

■ 各型番の詳細はホームページよりCAD図・PDF図をダウンロードしてご確認ください。

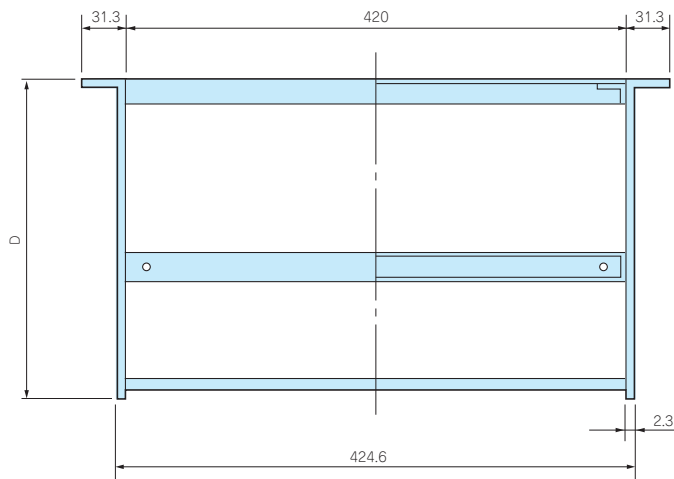
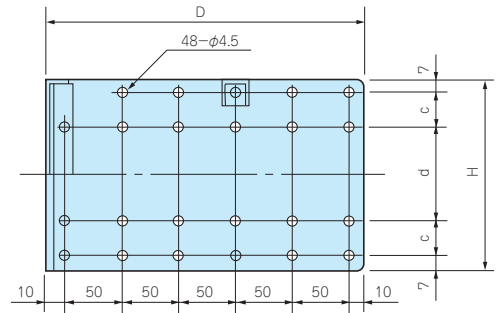
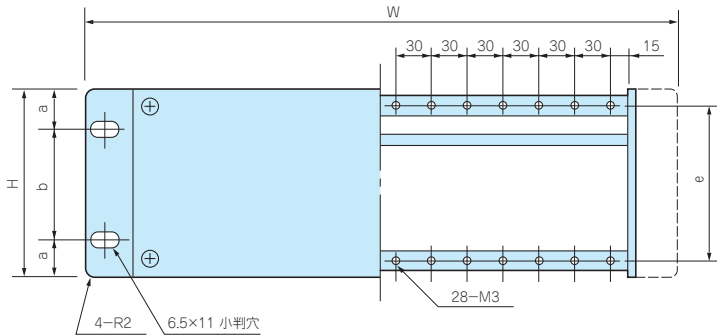

付属ビス：色仕様A
 バインドM4×6ニッケル×11
 バインドM3×5ニッケル×5
 色仕様B
 バインドM4×6三価黒クロメート×11
 バインドM3×5三価黒クロメート×5

型番・寸法・標準価格

■ UTシリーズ注文の際は、必ず末尾□にA、Bの色記号をつけて下さい。

型番		W	H	D	a	b	c	d	e	取付穴 (片側)	自重 (kg)	標準価格(税別)
● ページュ	● ブラック											
UT133-270A	UT133-270B	482.6	132.5	270	37.7	57.1	22.25	74	118.5	2	2.4	▲ 8,460
UT177-270A	UT177-270B	482.6	177	270	37.7	101.6	22.25	118.5	163	2	3.2	▲ 9,610
UT222-270A	UT222-270B	482.6	221.5	270	37.75	146	22.25	163	207.5	2	3.6	▲10,690

▲は値上げした製品です。

型番目次/
Photo
INDEX

プラスチック
ケース

キャリング
ケース

防水・防塵
樹脂ボックス

防水・防塵
アルミ/
ステンレス
ボックス

端子ボックス/
防水コネクタ/
ケーブル
グラウンド

アルミサッシ
ケース

アルミ
フレーム/
ヒートシンク
ケース

メタル
ケース

Raspberry
Piケース

フリーサイズ
ケース

フリーサイズ
パネル

ラックケース/
サブラック

機板/
ラックパネル

電池ホルダー/
電池ボックス

アクセサリ
/ 機構部品

カスタム製品

技術資料/
各種ご案内

11 UTR SERIES ユニットパネル

■ 各型番の詳細はホームページよりCAD図・PDF図をダウンロードしてご確認ください。

ラックケース / サブラック

型番目次 / Photo INDEX

プラスチック ケース

キャリング ケース

防水・防塵 樹脂ボックス

防水・防塵 アルミ/ステンレス ボックス

端子ボックス/防水コネクタ/ケーブルグランド

アルミサッシ ケース

アルミフレーム/ヒートシンク ケース

メタル ケース

Raspberry Pi ケース

フリーサイズ ケース/フリーサイズ パネル

ラックケース/ サブラック

樹脂板/ラックパネル

電池ホルダー/電池ボックス

アクセサリ/機構部品

カスタム製品

技術資料/各種ご案内

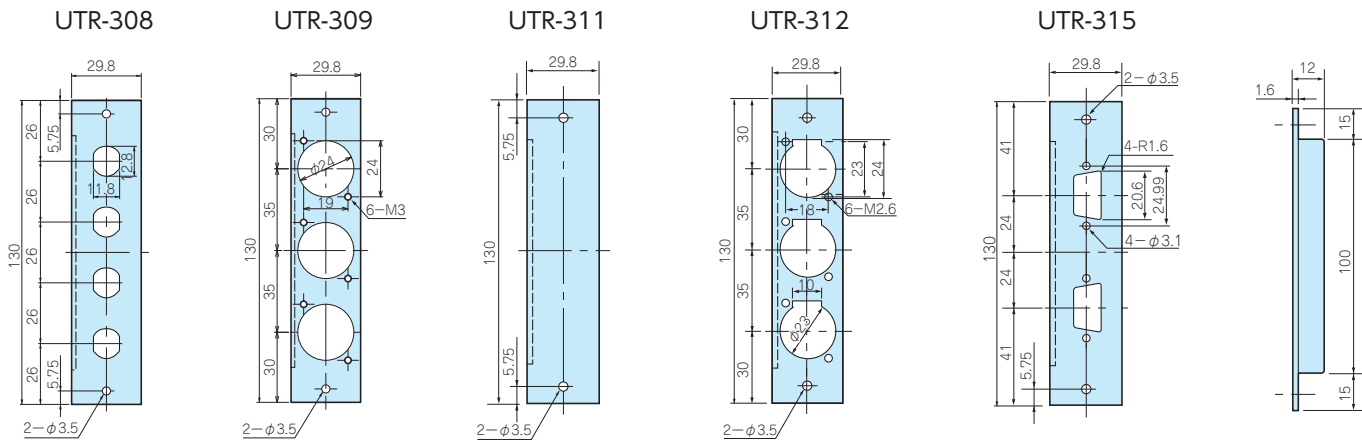

UTR-316

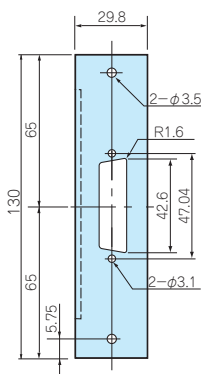

UTR-320

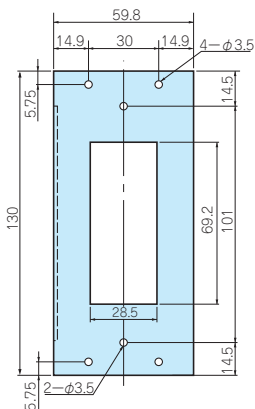

UTR-321

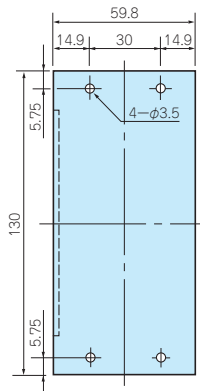

UTR-331

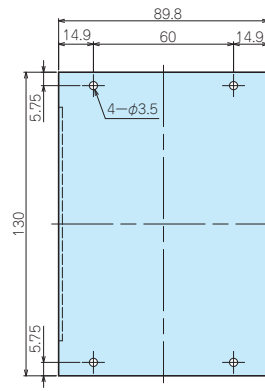

型番・標準価格

付属ビス：バインドM3×5ニッケル2本または4本

型番	材質	表面処理	仕様	標準価格(税別)
UTR-308	鋼板 SPCC t1.6	三価クロメート	3u BNCコネクタ絶縁ワッシャ用	▲520
UTR-309	鋼板 SPCC t1.6	三価クロメート	3u ノトリックコネクタ (DL、Dタイプ NAC3MPA、NL4MP) ×3	▲700
UTR-311	鋼板 SPCC t1.6	三価クロメート	3u シングルサイズ ブランクパネル	▲390
UTR-312	鋼板 SPCC t1.6	三価クロメート	3u キャノンコネクタ (F77タイプ) 用×3	▲730
UTR-315	鋼板 SPCC t1.6	三価クロメート	3u 9ピンDサブコネクタ用×2	▲680
UTR-316	鋼板 SPCC t1.6	三価クロメート	3u 25ピンDサブコネクタ用	▲580
UTR-320	鋼板 SPCC t1.6	三価クロメート	3u フルカラーコンセント枠	▲590
UTR-321	鋼板 SPCC t1.6	三価クロメート	3u ダブルサイズ ブランクパネル	▲500
UTR-331	鋼板 SPCC t1.6	三価クロメート	3u トリプルサイズブランクパネル	▲570

▲は値上げした製品です。

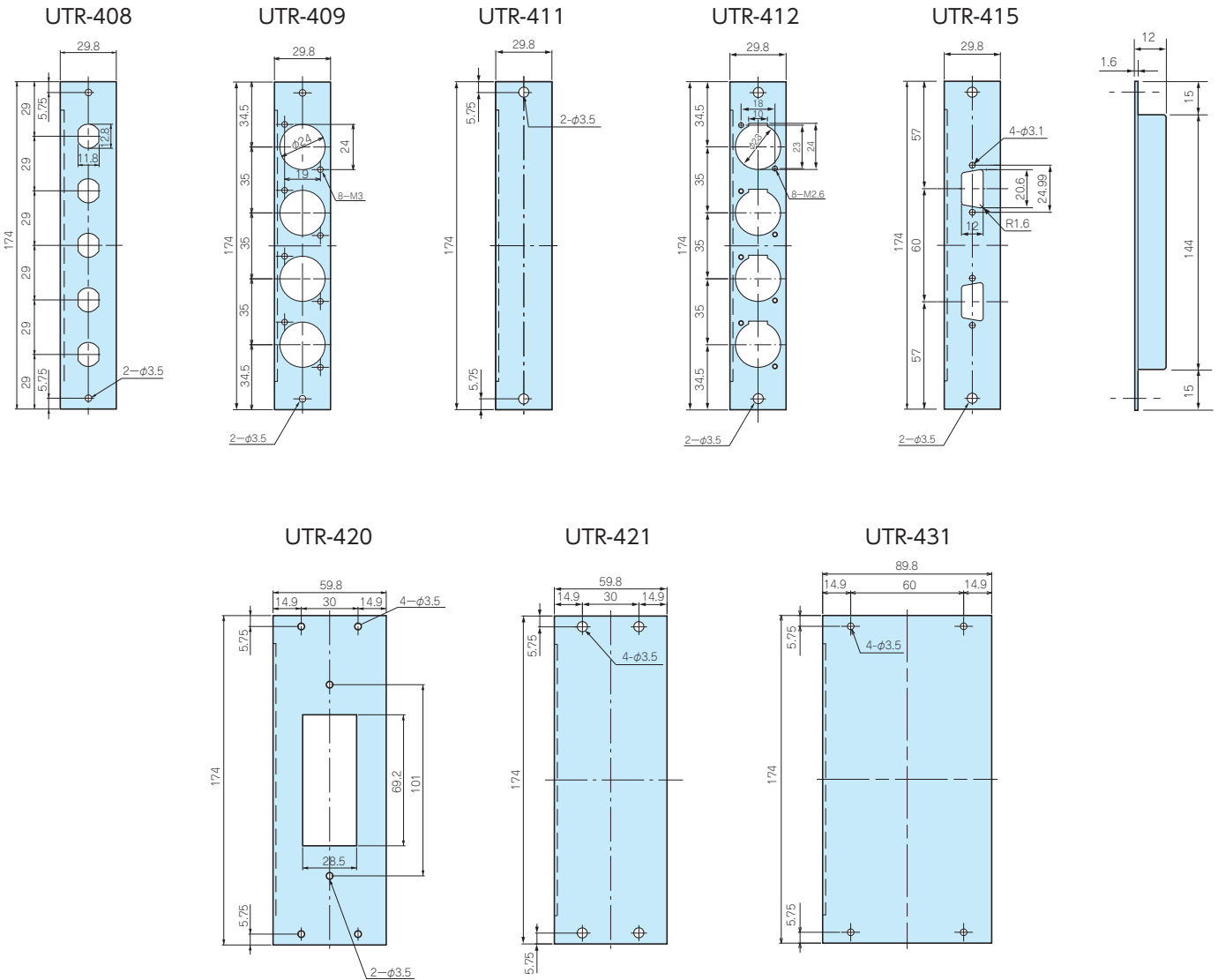

型番目次/
Photo
INDEX

プラスチック
ケース

キャリング
ケース

防水・防塵
樹脂ボックス

防水・防塵
アルミ/
ステンレス
ボックス

端子ボックス/
防水コネクタ/
ケーブル
グラッド

アルミサッシ
ケース

アルミ
フレーム/
ヒートシンク
ケース

メタル
ケース

Raspberry
Piケース

フリーサイズ
ケース/
フリーサイズ
パネル

ラックケース/
サブラック

棚板/
ラックパネル

電池ホルダー/
電池ボックス

アクセサリ
/機構部品

カスタム製品

技術資料/
各種ご案内

付属ビス：バインドM3×5ニッケル2本または4本

型番・標準価格

型番	材質	表面処理	仕様	標準価格(税別)
UTR-408	鋼板 SPCC t1.6	三価クロメート	4u BNCコネクタ絶縁ワッシャ用	▲580
UTR-409	鋼板 SPCC t1.6	三価クロメート	4u ノイトリックコネクタ (DL、Dタイプ NAC3MPA、NL4MP) ×4	▲850
UTR-411	鋼板 SPCC t1.6	三価クロメート	4u シングルサイズ ブランクパネル	▲460
UTR-412	鋼板 SPCC t1.6	三価クロメート	4u キャノンコネクタ (F77タイプ) 用×4	▲870
UTR-415	鋼板 SPCC t1.6	三価クロメート	4u 9ピンDサブコネクタ用×2	▲730
UTR-420	鋼板 SPCC t1.6	三価クロメート	4u フルカラーコンセント枠	▲670
UTR-421	鋼板 SPCC t1.6	三価クロメート	4u ダブルサイズ ブランクパネル	▲550
UTR-431	鋼板 SPCC t1.6	三価クロメート	4u トリプルサイズブランクパネル	▲630

▲は値上げした製品です。

11 UTR SERIES ユニットパネル

■ 各型番の詳細はホームページよりCAD図・PDF図をダウンロードしてご確認ください。

ラックケース / サブラック

型番目次 / Photo INDEX

プラスチック ケース

キャリング ケース

防水・防塵 樹脂ボックス

防水・防塵 アルミ/ステンレス ボックス

端子ボックス/防水コネクタ/ケーブル グランド

アルミサッシ ケース

アルミ フレーム/ヒートシンク ケース

メタル ケース

Raspberry Pi ケース

フリーサイズ ケース/フリーサイズ パネル

ラックケース/ サブラック

樹脂板/ラックパネル

電池ホルダー/電池ボックス

アクセサリ/機構部品

カスタム製品

技術資料/各種ご案内

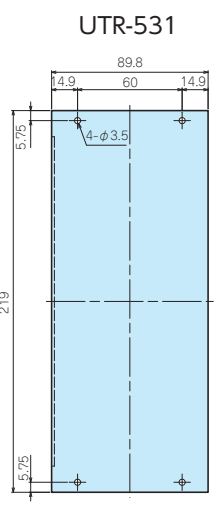
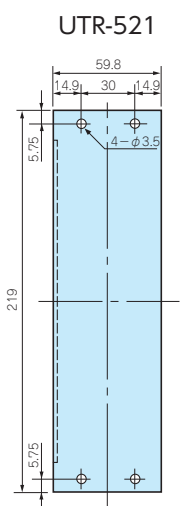
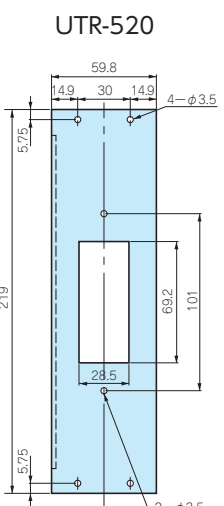
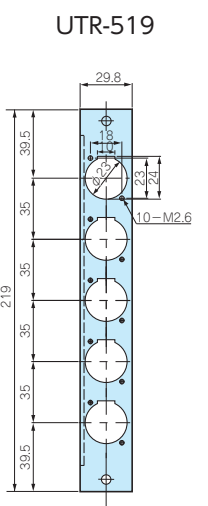
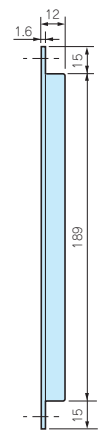
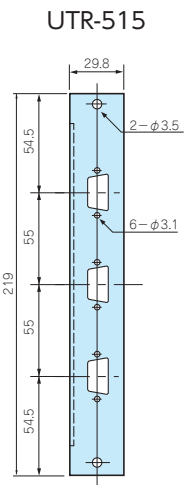
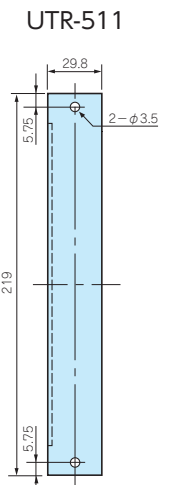
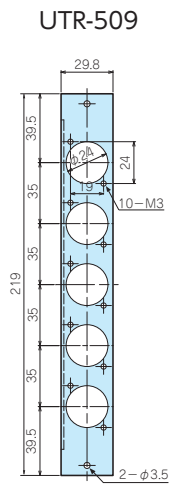
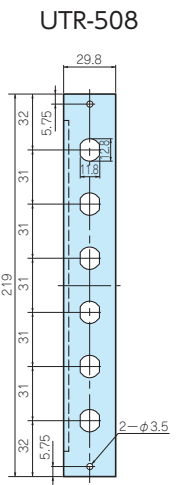

型番・標準価格

付属ビス：バインドM3×5ニッケル2本または4本

型番	材質	表面処理	仕様	標準価格(税別)
UTR-508	鋼板 SPCC t1.6	三価クロメート	5u BNCコネクタ絶縁ワッシャ用	▲630
UTR-509	鋼板 SPCC t1.6	三価クロメート	5u ノイトリックコネクタ (DL、Dタイプ NAC3MPA、NL4MP) ×5	▲920
UTR-511	鋼板 SPCC t1.6	三価クロメート	5u シングルサイズ ブランクパネル	▲530
UTR-515	鋼板 SPCC t1.6	三価クロメート	5u 9ピンDサブコネクタ用×3	▲810
UTR-519	鋼板 SPCC t1.6	三価クロメート	5u キャノンコネクタ (F77タイプ) 用×5	▲960
UTR-520	鋼板 SPCC t1.6	三価クロメート	5u フルカラーコンセント枠	▲760
UTR-521	鋼板 SPCC t1.6	三価クロメート	5u ダブルサイズ ブランクパネル	▲630
UTR-531	鋼板 SPCC t1.6	三価クロメート	5u トリプルサイズブランクパネル	▲700

▲は値上げした製品です。

UT-KB

UT用結線バー

■ 製品の詳細はホームページよりCAD図・PDF図をダウンロードしてご確認下さい。



型番・標準価格

型番	材質	表面処理	標準価格(税別)
UT-KB	鉄丸棒	三価クロメート	▲810

▲は値上げした製品です。

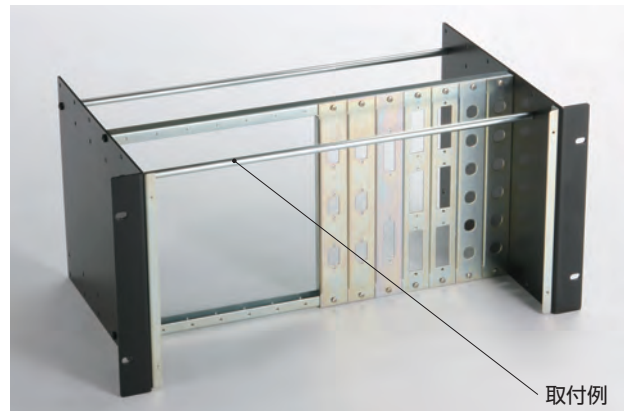

■ 前面側にコードを掛ける場合にオプション結線バーを使用して下さい。

型番目次/
Photo
INDEX

プラスチック
ケース

キャリング
ケース

防水・防塵
樹脂ボックス

防水・防塵
アルミ/
ステンレス
ボックス

端子ボックス/
防水コネクタ/
ケーブル
グラウンド

アルミサッシ
ケース

アルミ
フレーム/
ヒートシンク
ケース

メタル
ケース

Raspberry
Piケース

フリーサイズ
ケース/
フリーサイズ
パネル

ラックケース/
サブラック

棚板/
ラックパネル

電池ホルダー/
電池ボックス

アクセサリ
/機構部品

カスタム製品

技術資料/
各種ご案内

UTB-1

ユニットパネル取付バー

■ 製品の詳細はホームページよりCAD図・PDF図をダウンロードしてご確認下さい。

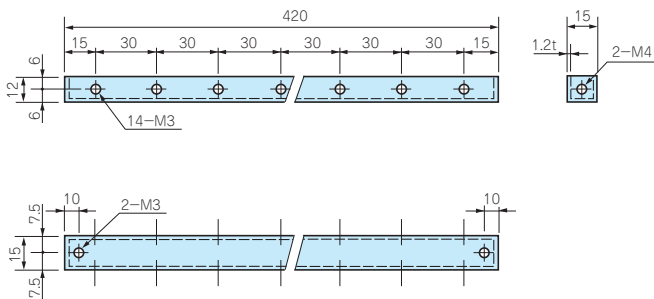

型番・標準価格

型番	材質	表面処理	標準価格(税別)
UTB-1	鋼板 SPCC t1.2	三価クロメート	▲1,130

▲は値上げした製品です。

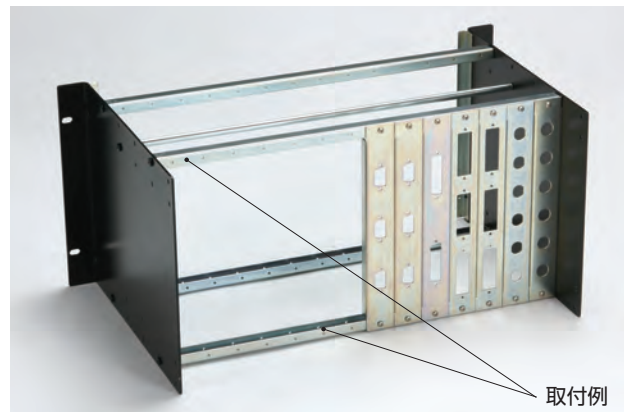

■ 背面にユニットパネルを装着する場合にご使用下さい。

- サブラックNS・NSHシリーズは産業用コンピューター規格VMEに対応可能なサブラックです。
- 基本部材のみで構成したスタンダードタイプと、取手・上下カバー付タイプの2種類が選択可能です。
- リアレールは絶縁プレート使用タイプ (Bタイプ)、DINコネクタ取付タイプ (Cタイプ)、バックプレーン直接取付タイプ (Eタイプ) の3タイプが選択可能です。
- NSHシリーズの側板、上下カバーは導通素材を使用しておりますので、シールド効果があります。



型番目次/
Photo
INDEX

プラスチック
ケース

キャリング
ケース

防水・防塵
樹脂ボックス

防水・防塵
アルミ/
ステンレス
ボックス

端子ボックス/
防水コネクタ/
ケーブル
グランド

お客様の用途に合わせて、オプション部品を選択いただけます。

アルミサッシ
ケース

アルミ
フレーム/
ヒートシンク
ケース

メタル
ケース

Raspberry
Piケース

フリーサイズ
ケース/
フリーサイズ
パネル

ラックケース/
サブラック

側板/
ラックパネル

電池ホルダー/
電池ボックス

アクセサリ
/機構部品

カスタム製品

技術資料/
各種ご案内

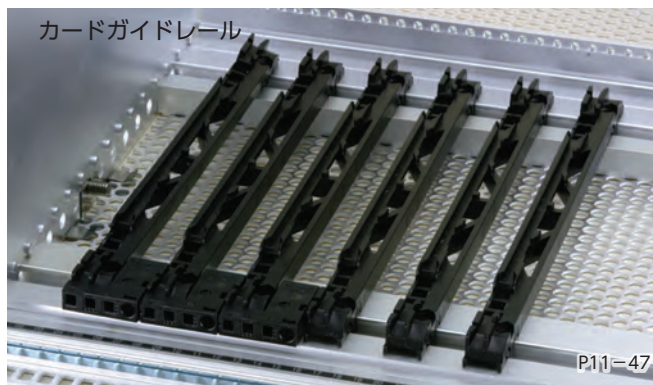

フロントパネル / フロントパネル用オプション部品 P11-49~50

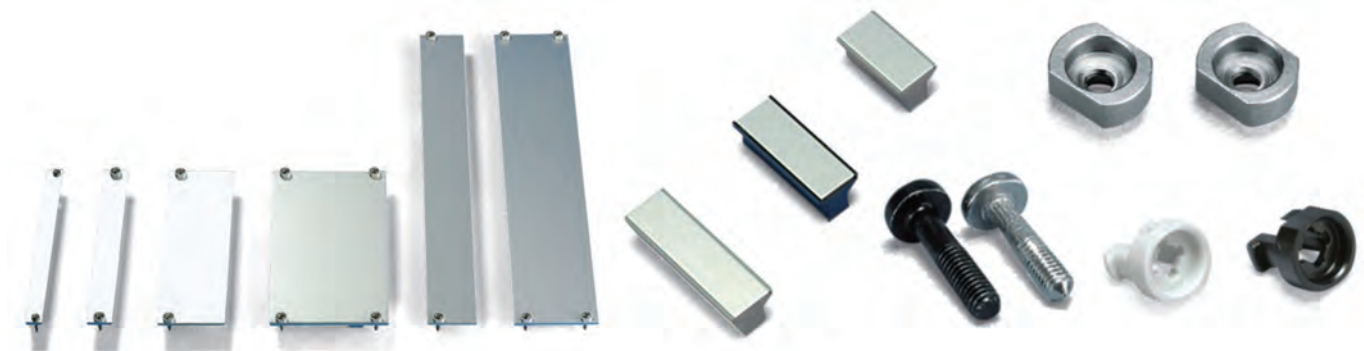

リアレール構成図

リアレールは下記3パターンよりお選び下さい。

- PCボードの長さに応じてリアレールの取付位置を変える事が出来ます。
- NSタイプは奥行D20、NSHタイプは奥行D25へのPCボード220mmの使用は出来ません。

	パターンB	パターンC	パターンE
3U			
6U			
使用方法	<p>絶縁プレート バックプレーン</p> <p>OR</p> <p>コネクタ Zレール</p>	<p>コネクタ</p>	<p>バックプレーン</p>
	絶縁プレートを使用してバックプレーンを取付ける時やZレールを使用してIEC60603 (DIN41612) コネクタを取付ける時に選定して下さい。	IEC60603 (DIN41612) コネクタを直接レールに取付ける際に選定して下さい。	バックプレーンを直接レールに取付ける際に選定して下さい。

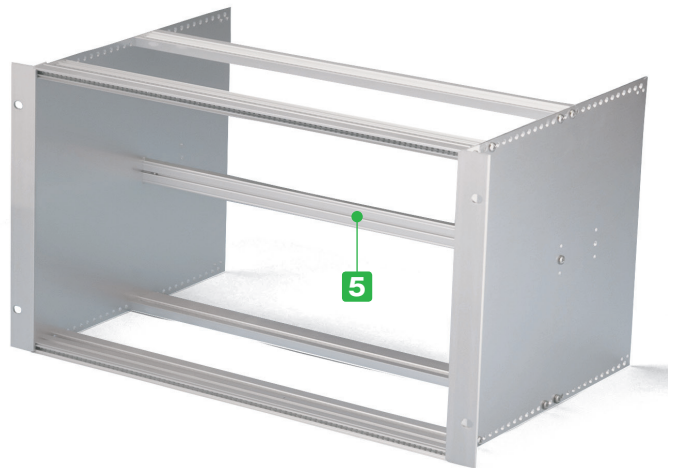
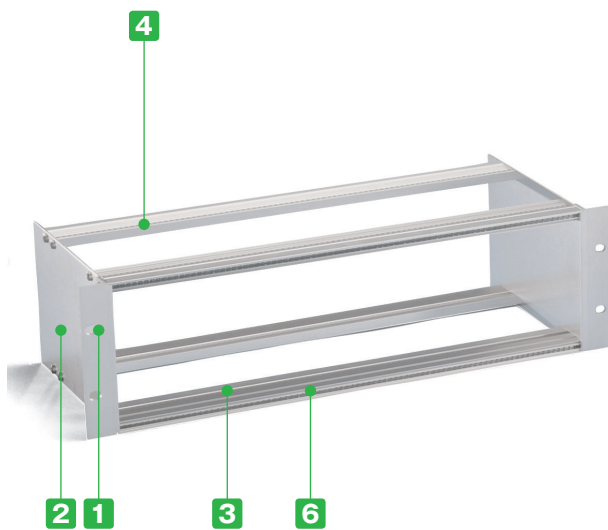

導通製品

型番目次/
Photo
INDEX

プラスチック
ケース

キャリング
ケース

防水・防塵
樹脂ボックス

防水・防塵
アルミ/
ステンレス
ボックス

端子ボックス/
防水コネクタ/
ケーブル
グランド

アルミサッシ
ケース

アルミ
フレーム/
ヒートシンク
ケース

メタル
ケース

Raspberry
Piケース

フリーサイズ
ケース/
フリーサイズ
パネル

ラックケース/
サブラック

棚板/
ラックパネル

電池ホルダー/
電池ボックス

アクセサリ
/機構部品

カスタム製品

技術資料/
各種ご案内

- 幅1種類、高さ2種類、奥行4種類、リアレール3パターンの計24機種です。フレーム4本（6Uは5本）のスタンダードサブラックです。
- IEC60297に準拠しております。

構成内容

■ 外観寸法図はP11-41を参照下さい。

No.	名称	個数	材質	色 / 表面処理
1	マウントブラケット	2	アルミ押出材	シルバーアルマイト
2	側板	2	アルミ板 t2.0	クリアアロジウム
3	フロントレール	2	アルミ押出材	クリアアロジウム
4	リアレール (パターンB,C,E)	2	アルミ押出材	クリアアロジウム
5	リアセンターレール (パターンB,E) 6Uのみ	1	アルミ押出材	クリアアロジウム
-	Zレール 6UパターンCのみ	2	アルミ押出材	クリアアロジウム
6	M2.5バーナット ()はパターンC	4~6(2)	鉄	三価クロメート
-	取付ビス (パインドタッピングM4×16)	16~18	ステンレス	無処理

型番・寸法・標準価格

型番	HP	H	W	D	標準価格(税別)		
					B	C	E
NS133-43-20□	84	132.5	427.2	203.3	▲21,360	▲22,940	▲21,360
NS133-43-25□	84	132.5	427.2	247.3	▲22,790	▲24,370	▲22,790
NS133-43-31□	84	132.5	427.2	307.3	▲24,820	▲26,380	▲24,820
NS133-43-37□	84	132.5	427.2	367.3	▲25,070	▲26,650	▲25,070

型番	HP	H	W	D	標準価格(税別)		
					B	C	E
NS266-43-20□	84	265.8	427.2	203.3	▲30,420	▲35,800	▲30,460
NS266-43-25□	84	265.8	427.2	247.3	▲31,280	▲36,670	▲31,330
NS266-43-31□	84	265.8	427.2	307.3	▲31,990	▲37,390	▲32,050
NS266-43-37□	84	265.8	427.2	367.3	▲34,220	▲39,620	▲34,270

■ 末尾□にB, C, Eのいずれかのリアレールのパターンをお入れ下さい。

▲は値上げした製品です。※標準価格は目安の販売価格となります。

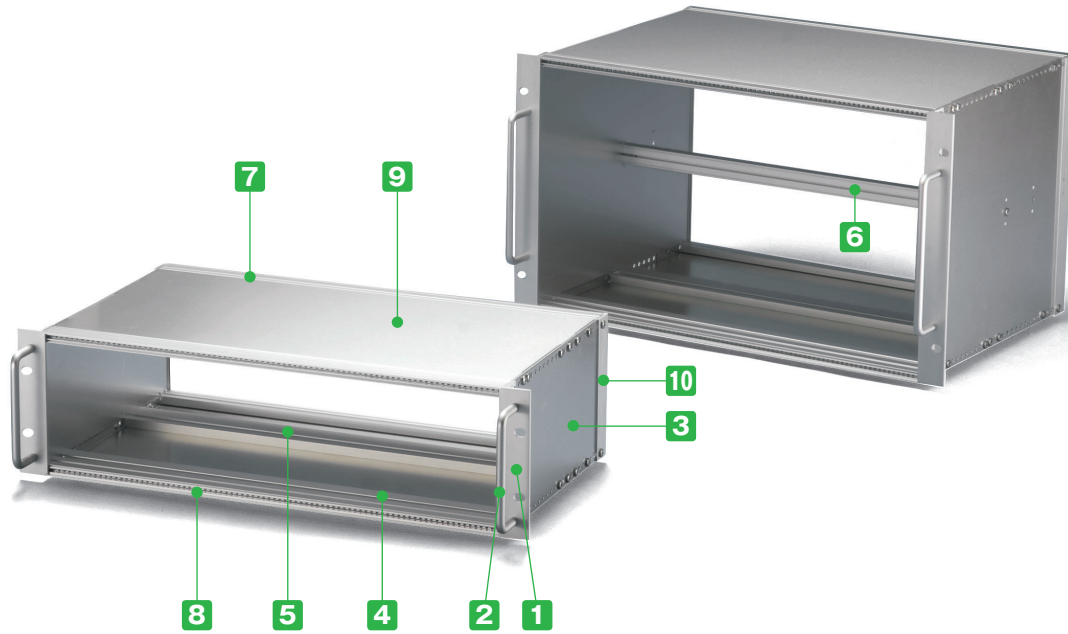

導通製品

- 取手付の導通カバー付サブラックです。
- 幅1種類、高さ2種類、奥行3種類、リアレール3パターンの計18機種です。
- IEC60297に準拠しております。
- 裏面導通処理のアルミ板に順次切替を致します。

構成内容

■ 外観寸法図はP11-42を参照下さい。

No.	名称	個数	材質	色 / 表面処理
1	マウントブラケット	2	アルミ押出材	シルバーアルマイト
2	取手	2	アルミ丸棒	シルバーアルマイト
3	側板	2	アルミ板 t2.0	クリアアロジン
4	フロントレール	2	アルミ押出材	クリアアロジン
5	リアレール (パターンB,C,E)	2	アルミ押出材	クリアアロジン
6	リアセンターレール (パターンB,E) 6Uのみ	1	アルミ押出材	クリアアロジン
-	Zレール 6UパターンCのみ	2	アルミ押出材	クリアアロジン
7	リアカバーレール	2	アルミ押出材	クリアアロジン
8	M2.5バーナット ()はパターンC	4~6 (2)	鉄	三価クロメート
9	導通上下カバー	2	アルミ板 A1100P t1.0	表面 メタリックシルバー塗装、裏面 導通処理
10	コーナースタック	2	アルミ押出材	シルバーアルマイト
-	ビス (バインドタッピングM4×16)	20~22	ステンレス	無処理
-	上下カバー取付ビス (バインドM4×6)	12~16	ステンレス	無処理

型番・寸法・標準価格

型番	HP	H	W	D	標準価格(税別)		
					B	C	E
NSH133-43-25□	84	132.5	427.2	250.3	▲36,110	▲37,690	▲36,110
NSH133-43-31□	84	132.5	427.2	310.3	▲38,400	▲39,970	▲38,400
NSH133-43-37□	84	132.5	427.2	370.4	▲41,310	▲42,900	▲41,310

型番	HP	H	W	D	標準価格(税別)		
					B	C	E
NSH266-43-25□	84	265.8	427.2	250.3	▲45,400	▲50,780	▲45,440
NSH266-43-31□	84	265.8	427.2	310.3	▲46,380	▲51,770	▲46,430
NSH266-43-37□	84	265.8	427.2	370.4	▲51,280	▲56,670	▲51,320

■ 末尾□にB, C, Eのいずれかのリアレールのパターンをお入れ下さい。

▲は値上げした製品です。※標準価格は目安の販売価格となります。

外觀寸法図

■ 各型番の詳細はホームページよりCAD図・PDF図をダウンロードしてご確認ください。

※ リアレールの位置は使用するカードガイドレールのサイズにより変更します。(図面はパターンBで表示しています。)

NS 3U

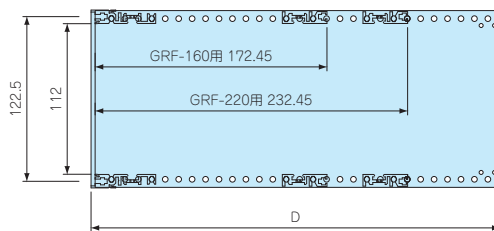
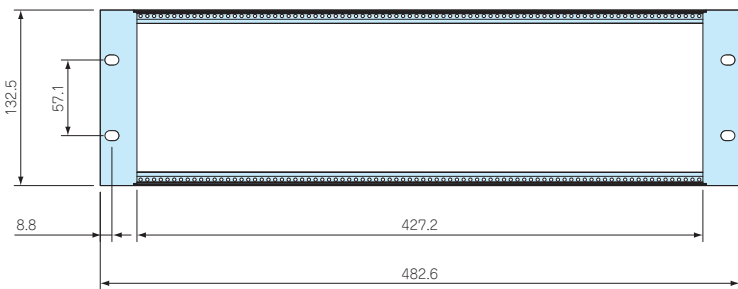

NS 6U

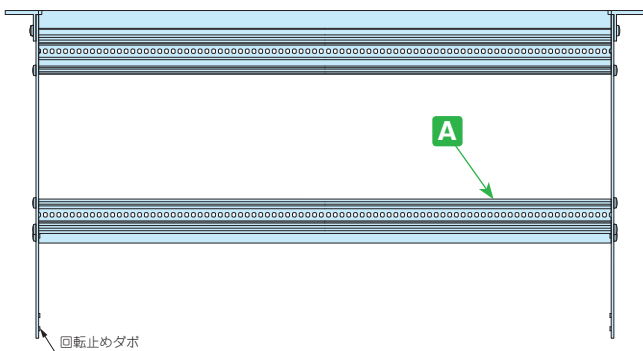
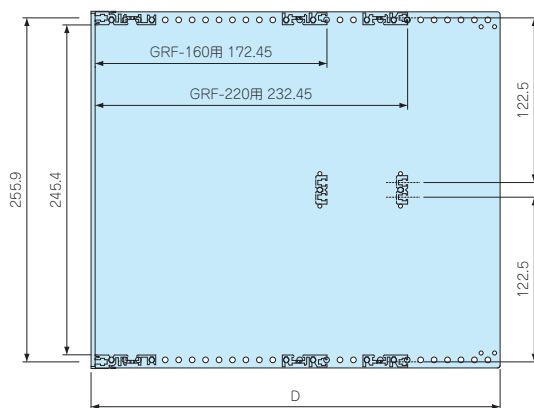
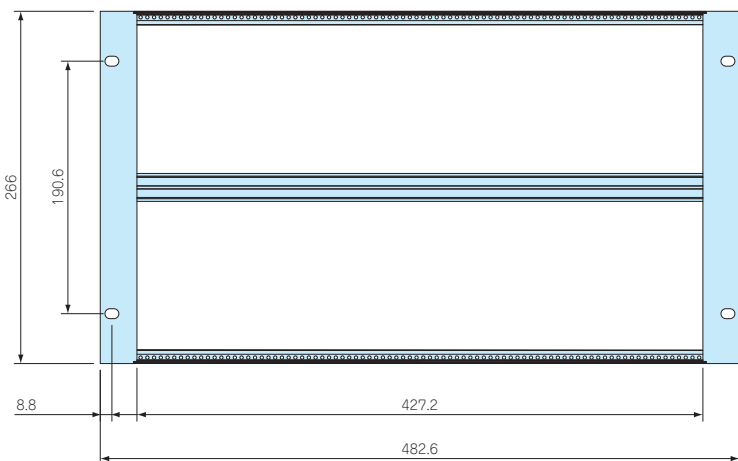

A 矢視図

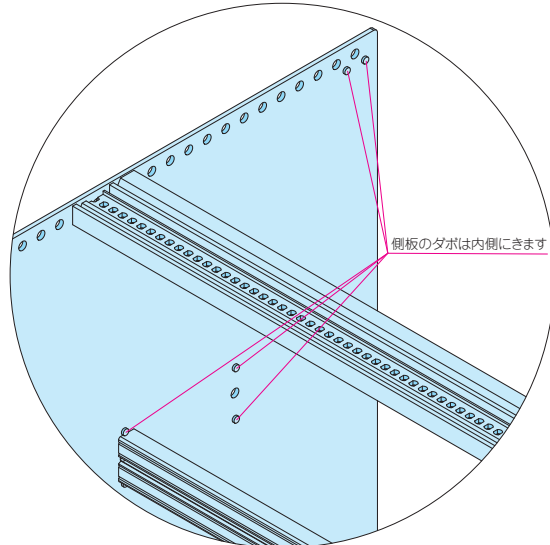

■ WHDの数値は
NSシリーズ P11-39
の機種内容表欄をご覧ください。

ラックケース／サブラック

- 型番目次/
Photo
INDEX
- プラスチック
ケース
- キャリング
ケース
- 防水・防塵
樹脂ボックス
- 防水・防塵
アルミ/
ステンレス
ボックス
- 端子ボックス/
防水コネクタ/
ケーブル
グランド
- アルミサッシ
ケース
- アルミ
フレーム/
ヒートシンク
ケース
- メタル
ケース
- Raspberry
Piケース
- フリーサイズ
ケース/
フリーサイズ
パネル
- ラックケース/
サブラック
- 棚板/
ラックパネル
- 電池ホルダー/
電池ボックス
- アクセサリ
/機構部品
- カスタム製品
- 技術資料/
各種ご案内

■ 各型番の詳細はホームページよりCAD図・PDF図をダウンロードしてご確認ください。

※ リアレールの位置は使用するカードガイドレールのサイズにより変更します。(図面はパターンBで表示しています)

■ NSH133-□□-25にはGRF-220は使用出来ません。

NSH 3U

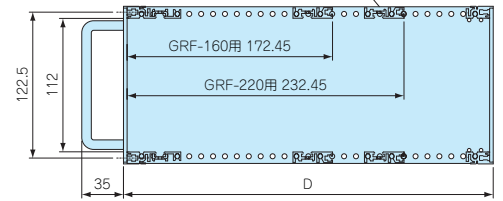
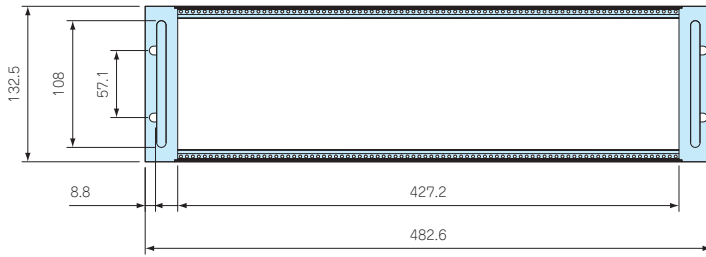

NSH 6U

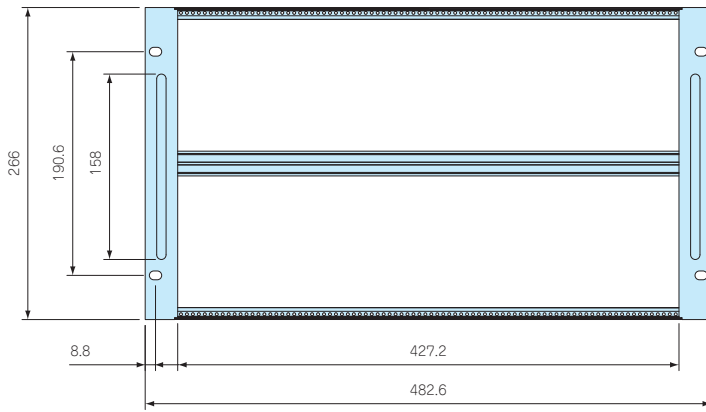

■ NSH266-□□-25にはGRF-220は使用出来ません。

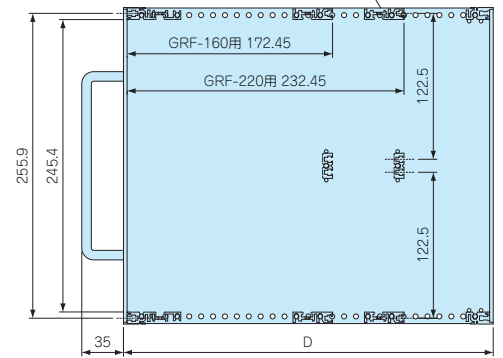

型番目次 / Photo INDEX

プラスチックケース

キャリングケース

防水・防塵樹脂ボックス

防水・防塵アルミ/ステンレスボックス

端子ボックス/防水コネクタ/ケーブルグラウンド

アルミサッシケース

アルミフレーム/ヒートシンクケース

メタルケース

Raspberry Piケース

フリーサイズケース/フリーサイズパネル

ラックケース / サブラック

機板 / ラックパネル

電池ホルダー / 電池ボックス

アクセサリ / 機構部品

カスタム製品

技術資料 / 各種ご案内

■ WHDの数値は NSHシリーズ P11-40 の機種内容表欄をご覧ください。

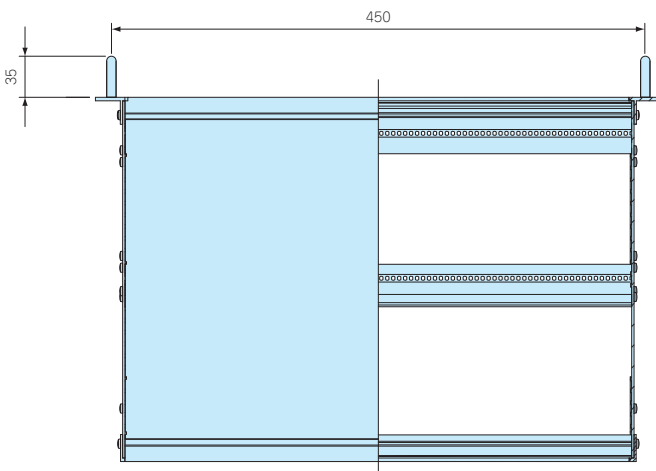

FFR SERIES フロントレール

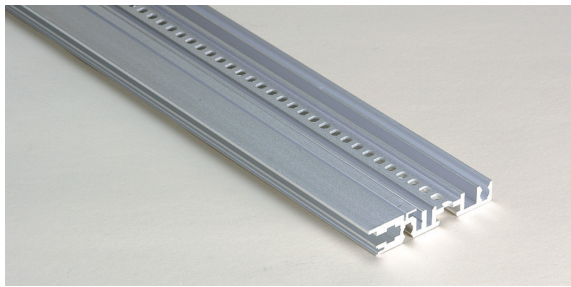

導通製品

■ NS・NSHシリーズの構成部品ですが、部品単体としても販売しています。

- NS・NSHのフロントレールです。
- 2箇所ビス止めが出来る高耐荷重型です。

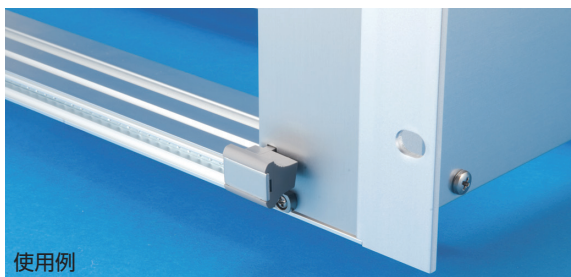

使用例

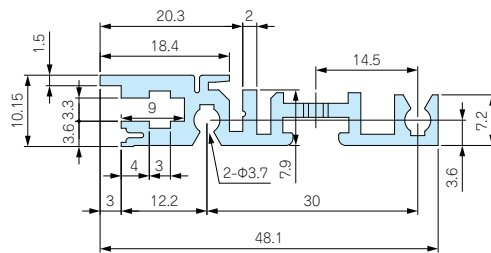

型番目次 / Photo INDEX

プラスチックケース

構成内容

■ 付属ビス：バインドタッピングM4×16×4本

名称	材質	表面処理
フロントレール	アルミ押出材	クリアアロジン

型番・寸法・標準価格

型番	L	HP	入数	標準価格(税別) / 本
FFR-43N	431.8	84	1	▲3,160

▲は値上げした製品です。※標準価格は目安の販売価格となります。

キャリングケース

防水・防塵樹脂ボックス

防水・防塵アルミ/ステンレスボックス

FFR SERIES ダブルレベルフロントレール

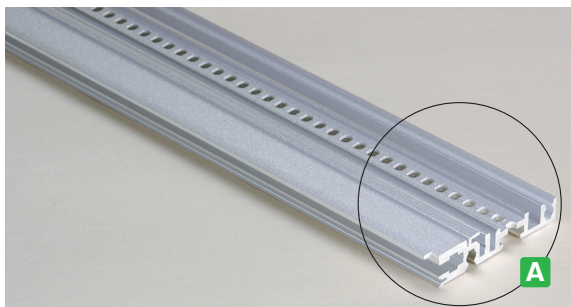

導通製品

- フレームの両端に切り欠き加工がされています。
- 4Uのサブラックを3U+1Uに分割して使う場合や6Uのサブラックを3U×2に分割して使用する場合にご利用下さい。
- 2箇所ビス止めが出来る高耐荷重型です。

A部 拡大図

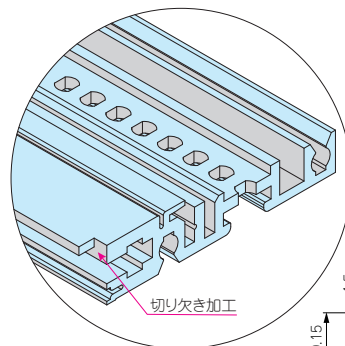

構成内容

■ 付属ビス：バインドタッピングM4×16×4本

名称	材質	表面処理
ダブルレベルフロントレール	アルミ押出材	クリアアロジン

型番・寸法・標準価格

型番	L	HP	入数	標準価格(税別) / 本
FFR-43W	431.8	84	1	▲3,360

▲は値上げした製品です。※標準価格は目安の販売価格となります。



使用例

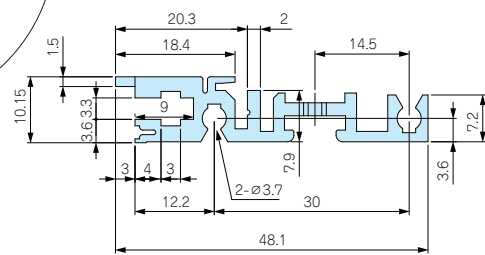

アルミサッシケース

アルミフレーム/ヒートシンクケース

メタルケース

Raspberry Piケース

フリーサイズケース/フリーサイズパネル

ラックケース/サブラック

棚板/ラックパネル

電池ホルダー/電池ボックス

アクセサリ/機構部品

カスタム製品

技術資料/各種ご案内

FRR SERIES リアレールパターンC

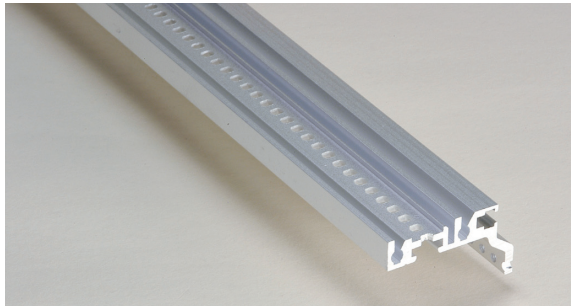

導通製品

■ NS・NSHシリーズの構成部品ですが、部品単体としても販売しています。

- IEC60603 (DIN41612) コネクタを直接リアレールに取付ける時にご利用下さい。
- 2箇所ビス止めが出来る高耐荷重型です。
- コネクタ取付部には、M2.5タップがきつてあります。
- リアセンターレールパターンCについてはFZR型Zレール (P11-46) をご参照下さい。

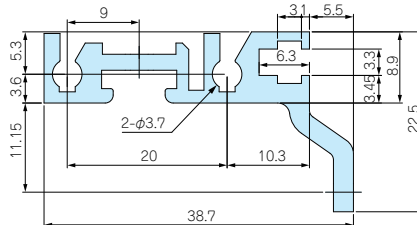

構成内容 ■ 付属ビス：バインドタッピングM4×16×4本

名称	材質	表面処理
リアレールパターンC	アルミ押出材	クリアアロジン

型番・寸法・標準価格

型番	L	HP	入数	標準価格(税別) / 本
FRR-43C	431.8	84	1	▲5,010

▲は値上げした製品です。※標準価格は目安の販売価格となります。

型番目次/
Photo
INDEX

プラスチック
ケース

キャリング
ケース

防水・防塵
樹脂ボックス

防水・防塵
アルミ/
ステンレス
ボックス

端子ボックス/
防水コネクタ/
ケーブル
グランド

アルミサッシ
ケース

アルミ
フレーム/
ヒートシンク
ケース

メタル
ケース

Raspberry
Piケース

フリーサイズ
ケース/
フリーサイズ
パネル

ラックケース/
サブラック

棚板/
ラックパネル

電池ホルダー/
電池ボックス

アクセサリ
/機構部品

カスタム製品

技術資料/
各種ご案内

FRR SERIES リアレールパターンE

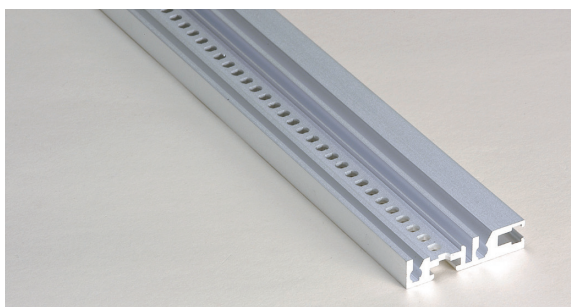

導通製品

- バックプレーンを直接リアレールに取付ける時にご利用下さい。パターンBとの違いは□内が+3mmしています。
- 2箇所ビス止めが出来る高耐荷重型です。

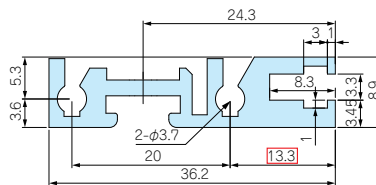

構成内容 ■ 付属ビス：バインドタッピングM4×16×4本

名称	材質	表面処理
リアレールパターンE	アルミ押出材	クリアアロジン

型番・寸法・標準価格

型番	L	HP	入数	標準価格(税別) / 本
FRR-43E	431.8	84	1	▲3,070

▲は値上げした製品です。※標準価格は目安の販売価格となります。

FSR SERIES リアセンターレールパターンE

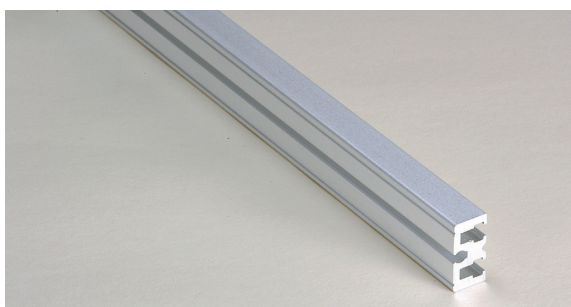

導通製品

- 直接バックプレーンをレールに取付ける時にご利用下さい。パターンBとの違いは□内が+3mmしています。

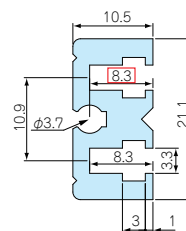

構成内容 ■ 付属ビス：バインドタッピングM4×16×2本

名称	材質	表面処理
リアセンターレールパターンE	アルミ押出材	クリアアロジン

型番・寸法・標準価格

型番	L	HP	入数	標準価格(税別) / 本
FSR-43E	431.8	84	1	▲2,660

▲は値上げした製品です。※標準価格は目安の販売価格となります。

BN SERIES レール用バーナット

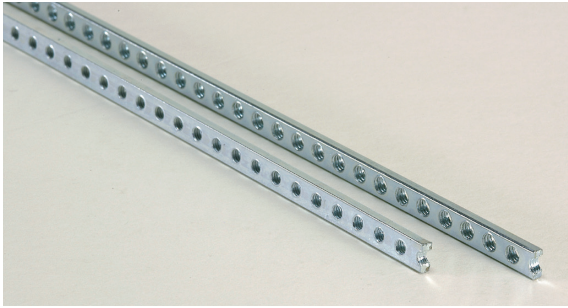

M2.5タップ

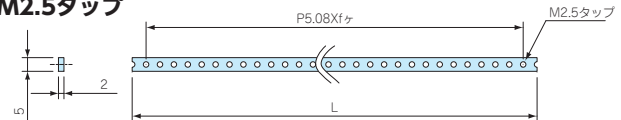

M3タップ

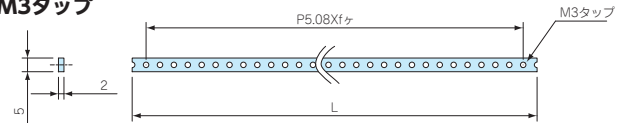

構成内容

名称	材質	色 / 表面処理
バーナット	鉄	三価クロメート

型番・寸法・標準価格 (M2.5タップ)

型番	L	f	HP	入数	標準価格(税別) / 本
BN43-M2.5	431.5	84	84	1	▲1,060

型番・寸法・標準価格 (M3タップ)

型番	L	f	HP	入数	標準価格(税別) / 本
BN43-M3	431.5	84	84	1	▲1,290

▲は値上げした製品です。※標準価格は目安の販売価格となります。

FZR-43 Zレール

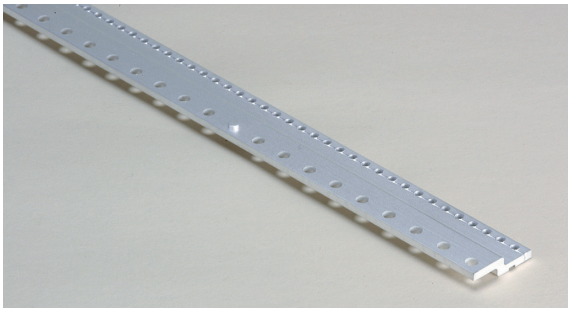

- コンバージョンキットBのフレームにIEC60603 (DIN41612) のコネクタを取付ける時にご利用下さい。
- リアレールパターンCのセンターレールはリアセンターレールパターンBとZレール (2本) を取付けています。

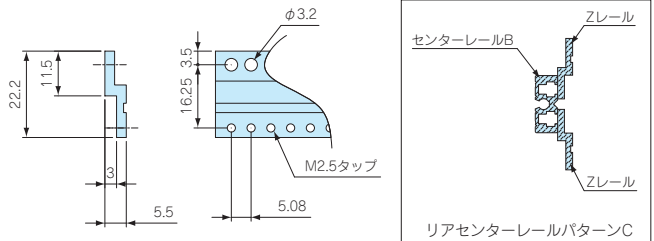

構成内容

■ 取付ビス・ナット付

名称	材質	表面処理
Zレール	アルミ押出材	クリアアロジン

型番・寸法・標準価格

型番	L	HP	入数	標準価格(税別) / 本
FZR-43	430	84	1	▲3,080

▲は値上げした製品です。※標準価格は目安の販売価格となります。

IS-43 絶縁プレート

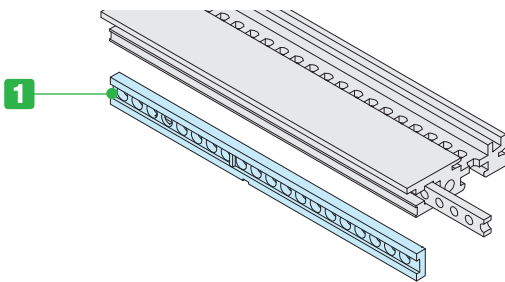

- リアレール・センターレールパターンBにバックプレーンを取付ける時や金属のコネクタを絶縁して使う時にご利用下さい。

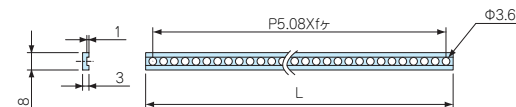

構成内容

No.	名称	材質	色 / 表面処理
1	絶縁プレート	ABS樹脂	アイボリー

型番・寸法・標準価格

型番	L	f	HP	入数	標準価格(税別) / 本
IS-43	429	84	84	1	▲740

▲は値上げした製品です。※標準価格は目安の販売価格となります。

型番目次 / Photo INDEX

プラスチックケース

キャリングケース

防水・防塵樹脂ボックス

防水・防塵アルミ/ステンレスボックス

端子ボックス/防水コネクタ/ケーブルグラッド

アルミサッシケース

アルミフレーム/ヒートシンクケース

メタルケース

Raspberry Piケース

フリーサイズケース/フリーサイズパネル

ラックケース/サブラック

機板/ラックパネル

電池ホルダー/電池ボックス

アクセサリ/機構部品

カスタム製品

技術資料/各種ご案内

DRP SERIES

導通リアパネル



導通製品

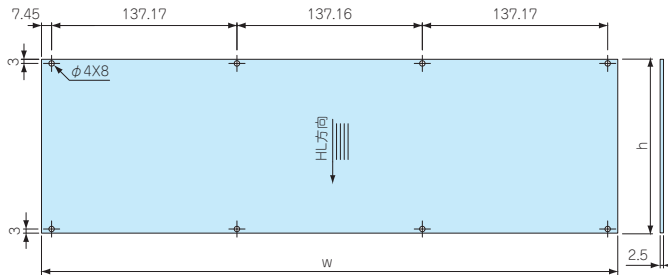

■ 表面はアルマイト、裏面は導通クリアアロジン処理がされております。

構成内容

名称	個数	材質	色 / 表面処理
導通リアパネル	1	アルミ板 A1100P t2.5	HLシルバーアルマイト / クリアアロジン
パネル取付ビス (M3×8)	4~8	鉄	ニッケルメッキ

※ HL=ヘアライン処理

型番・寸法・標準価格

型番	w	h	標準価格(税別)
DRP133-427	426.4	128.4	3,380
DRP266-427	426.4	261.8	6,330

※標準価格は目安の販売価格となります。

型番目次/
Photo
INDEX

GRF SERIES

強化カードガイドレール

プラスチック
ケース

キャリング
ケース

防水・防塵
樹脂ボックス

防水・防塵
アルミ/
ステンレス
ボックス

端子ボックス/
防水コネクタ/
ケーブル
グランド

アルミサッシ
ケース

アルミ
フレーム/
ヒートシンク
ケース

メタル
ケース

Raspberry
Piケース

フリーサイズ
ケース/
フリーサイズ
パネル

ラックケース/
サブラック

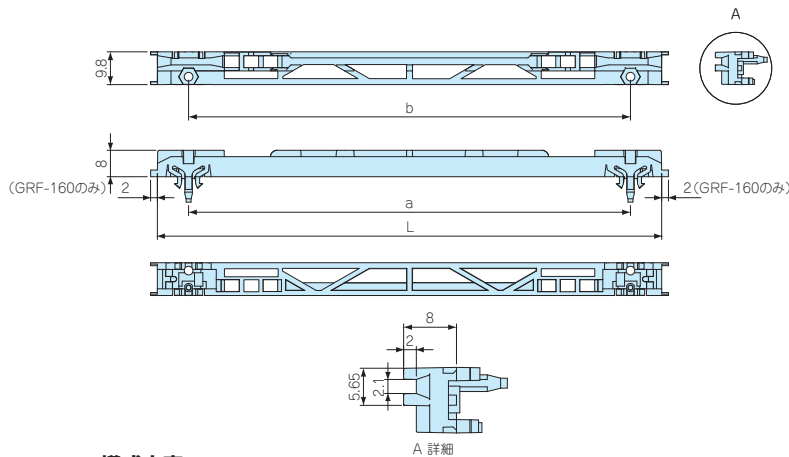

- ワンタッチで取り付け、ビス止めでもしっかり固定出来ます。
- 重量のあるユニット等にも耐える強化構造タイプです。
- 静電気対策にはESDクリップが取付出来ます。

構成内容

名称	材質	色 / 表面処理
カードガイドレール	ノリル (UL94V-0)	ブラック

型番・寸法・標準価格

型番	L	a	b	PCボードサイズ	入数	標準価格(税別) / 袋
GRF-160	142	123.5	123.5	160	10 / 袋	▲2,750
GRF-220	202	183.5	183.5	220	10 / 袋	▲3,270

▲は値上げした製品です。 ※標準価格は目安の販売価格となります。

CRIP-3

PCボード用ESDクリップ

覆板/
ラックパネル

電池ホルダー/
電池ボックス

アクセサリ
/機構部品

カスタム製品

技術資料/
各種ご案内

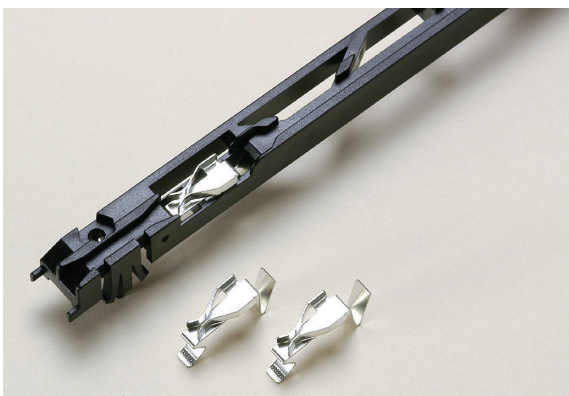

導通製品

- GRFシリーズ カードガイドレールに取付出来ます。
- PCボードの静電気をサブラックへ放電します。

型番・寸法・標準価格

型番	材質	色 / 表面処理	入数	標準価格(税別) / 袋
CRIP-3	りん青銅	すずメッキ	10 / 袋	▲2,860

▲は値上げした製品です。 ※標準価格は目安の販売価格となります。



導通製品

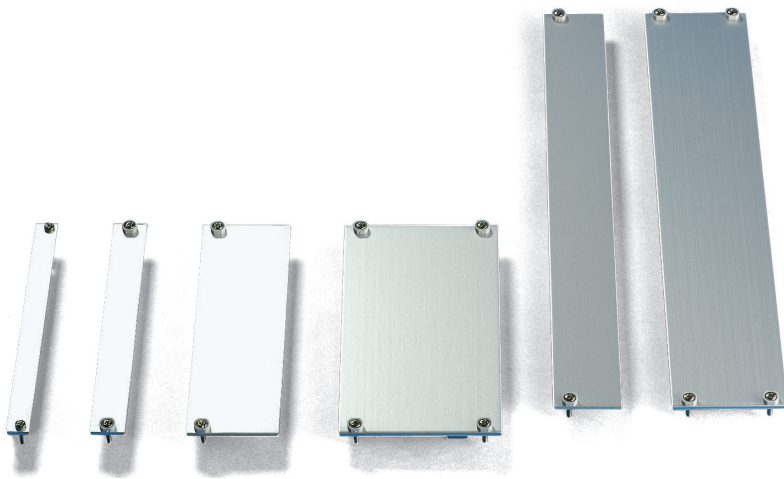

- 表面は傷が付きにくいアルマイト処理、裏面はクリアーアロジン処理の為導通します。
切断面、穴加工断面は未処理となります。
- サイズは高さが3U~6U、幅が2HP~16HP迄計14サイズを取揃えております。
- 各型番の詳細はホームページよりCAD図・PDF図をダウンロードしてご確認ください。

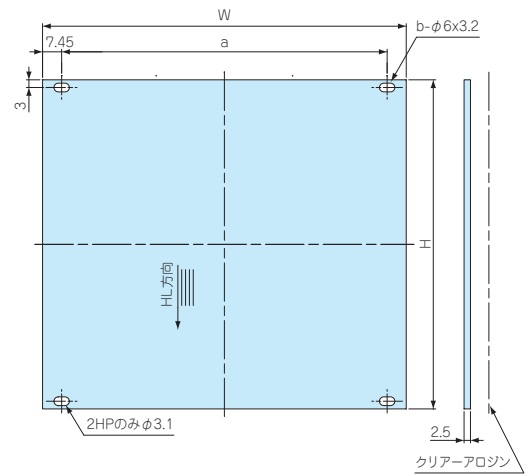
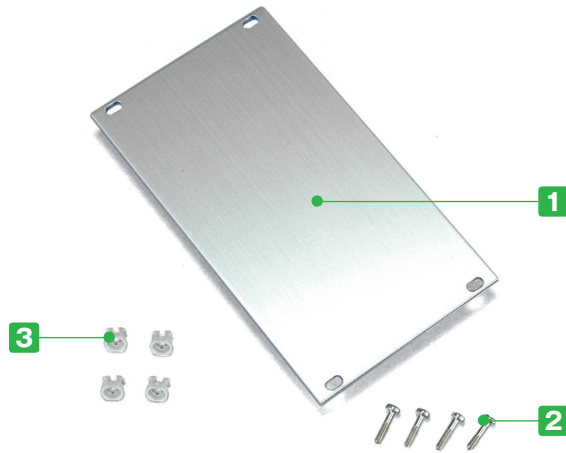

構成内容

No.	名称	個数	材質	色 / 表面処理
1	フロントパネル	1	アルミ板 A1100P t2.5	HLシルバーアルマイト / クリアーアロジン
2	パネル取付ビス (M2.5)	2~4	鉄	ニッケルメッキ
3	パネル取付樹脂スリーブ	2~4	POM樹脂	ホホワイトグレー

※ HL=ヘアライン処理

型番・寸法・標準価格

型番	HP	W	H	a	b	標準価格(税別)
DFP133- 10	2	9.8	128.4	-	2	▲ 630
DFP133- 15	3	14.9	128.4	-	2	▲ 650
DFP133- 20	4	20.0	128.4	-	2	▲ 730
DFP133- 30	6	30.1	128.4	-	2	▲ 800
DFP133- 40	8	40.3	128.4	-	2	▲ 920
DFP133- 51	10	50.5	128.4	35.6	4	▲1,050
DFP133- 61	12	60.6	128.4	45.7	4	▲1,160
DFP133- 81	16	80.9	128.4	66.0	4	▲1,580
DFP266- 20	4	20.0	261.8	-	2	▲1,120
DFP266- 30	6	30.1	261.8	-	2	▲1,260
DFP266- 40	8	40.3	261.8	-	2	▲1,500
DFP266- 51	10	50.5	261.8	35.6	4	▲1,710
DFP266- 61	12	60.6	261.8	45.7	4	▲1,940
DFP266- 81	16	80.9	261.8	66.0	4	▲2,740

▲は値上げした製品です。※標準価格は目安の販売価格となります。

ラックケース / サブラック

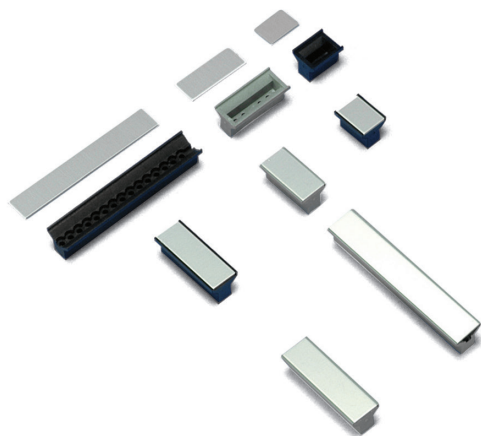

使用例

■ サブラックフロントパネルやプラグイン電源のハンドルにご利用下さい。

HN-15~20□

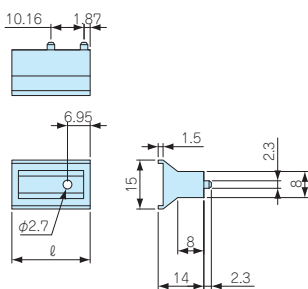

HN-25□

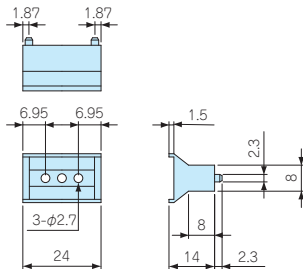

HN-30~61□

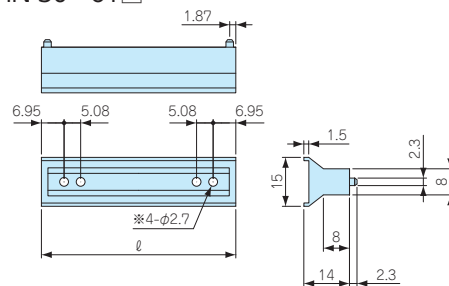

※ HN-40□のみ穴数が5個になります。

構成内容

No.	名称	個数	材質	色 / 表面処理
1	ハンドル	1	ノリル (UL94V-1)	グレー・ブラック
2	プレート	1	アルミ t1.5	シルバーアルマイト
-	取付ビス	1セット	鉄	ニッケルメッキ

取付ビス : HN15□~61□
 パインド M2.5×8 ニッケル×2
 ナット M2.5 ニッケル×2

型番・寸法・標準価格

型番		HP	ℓ	標準価格(税別)
● ブラック	● グレー			
HN-15B	HN-15G	3	13.9	▲ 580
HN-20B	HN-20G	4	19	▲ 580
HN-25B	HN-25G	5	24	▲ 680
HN-30B	HN-30G	6	29.1	▲ 800
HN-40B	HN-40G	8	39.3	▲ 1,050
HN-61B	HN-61G	12	59.6	▲ 1,130

▲は値上げした製品です。※標準価格は目安の販売価格となります。

型番目次 / Photo INDEX

プラスチックケース

キャリングケース

防水・防塵樹脂ボックス

防水・防塵アルミ/ステンレスボックス

端子ボックス/防水コネクタ/ケーブルグランド

アルミサッシケース

アルミフレーム/ヒートシンクケース

メタルケース

Raspberry Piケース

フリーサイズケース / フリーサイズパネル

ラックケース / サブラック

棚板 / ラックパネル

電池ホルダー / 電池ボックス

アクセサリ / 機構部品

カスタム製品

技術資料 / 各種ご案内



導通製品

PCB-D1

ダイキャストPCBホルダー

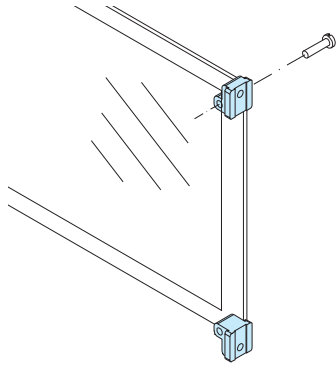

■ フロントパネルにPCボードを取付ける際にご利用下さい。

■ ビスセットが各10本付属しています。
 パネル取付ビス：丸皿 M2.5×8
 ボード取付ビス：バインド M2.5×8

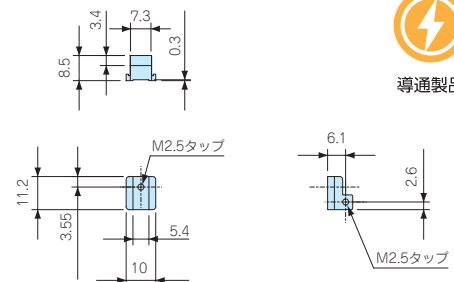

型番・標準価格

型番	入数	標準価格(税別) / 袋
PCB-D1	10セット / 袋	▲3,020

▲は値上げした製品です。
 ※標準価格は目安の販売価格となります。

PM SERIES

パネル取付ビス

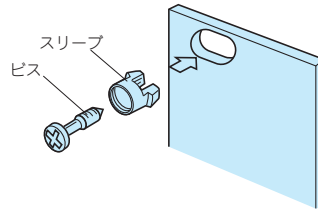

型番・寸法・標準価格

名称	型番	M	L	材質	色 / 表面処理	入数	標準価格 / 袋
M2.5取付ビス	PM-2S	2.5	-	鉄	ニッケルメッキ	50 / 袋	630
	PM-2B	2.5	-	鉄	三価黒クロメート	50 / 袋	710

※標準価格は目安の販売価格となります。

PLS・MTS SERIES

パネル取付スリーブ



PLS-1G (樹脂スリーブ)

MTS-1 (メタルスリーブ)

MTS-3 (メタルスリーブ)

取付穴加工図

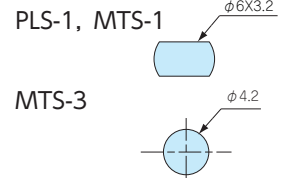

型番・寸法・標準価格

型番	M	材質	色 / 表面処理	入数	標準価格(税別) / 袋
PLS-1G	2.5	POM	ホワイトグレー	50 / 袋	1,000
⚡ MTS-1	2.5	鉄	亜鉛メッキ	8 / 袋	▲2,360
NEW ⚡ MTS-3	2.5	鉄	ニッケルメッキ	10 / 袋	860

⚡マークは導通製品です。

▲は値上げした製品です。 ※標準価格は目安の販売価格となります。

圧入メタルスリーブMTS-1・MTS-3パネル取付について

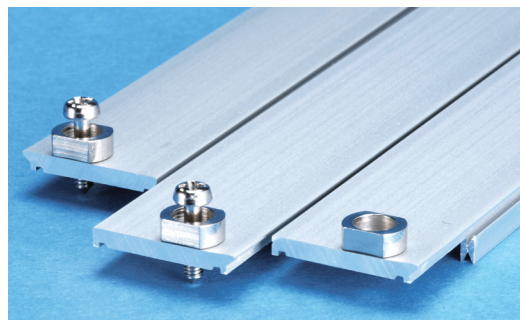

■ 圧入メタルスリーブ取り付けにはプレス機での圧入が必要となります。お客様がすぐにご利用頂けるようメタルスリーブを当社にて圧入加工をしてお届けいたします。

型番目次 / Photo INDEX

プラスチックケース

キャリングケース

防水・防塵樹脂ボックス

防水・防塵アルミ/ステンレスボックス

端子ボックス/防水コネクタ/ケーブルグラウンド

アルミサッシケース

アルミフレーム/ヒートシンクケース

メタルケース

Raspberry Piケース

フリーサイズケース/フリーサイズパネル

ラックケース / サブラック

機板 / ラックパネル

電池ホルダー / 電池ボックス

アクセサリ / 機構部品

カスタム製品

技術資料 / 各種ご案内

サブラックフロントパネル カスタム追加加工

お客様仕様のフロントパネルを1枚から短納期にて製作致します。



図面送付

内容確認

お見積

受注

★受注日は、実働日に含まれません。

- 詳細の加工内容・加工方法・CADデータのご利用についてはP15-1~61をご覧ください。
- 納期は基準日です。内容、数量、標準品の在庫状況によって変わることがあります。
- カスタム製品のご質問やご相談・見積依頼は営業部までお問合わせ下さい。

穴加工のみ

通常納期 実働5日発送



営業部 TEL: 048-222-7640
FAX: 048-222-7652
E-MAIL: custom@takachi-el.co.jp

インクジェット印刷

通常納期 実働8日発送



指定色塗装

通常納期 実働11日発送



インクジェット印刷+塗装

通常納期 実働14日発送



アルミ板加工上の注意

- アルミパネル（ヘアライン材、カラーアルミ材）は表面に透明保護シートが貼ってあり、加工後シルク印刷など高温をかける際は剥がしてご利用下さい。
- 板目に対して出来るだけ直角に曲げて下さい。板目に対して平行に曲げると表面の塗装にクラックが生じます。

アルミ製品のレーザー加工上の注意

- アルミニウムは反射率が高くバリ・焦げ等の加工不良が出やすい素材です。機械の適正・条件を十分に確認した上で加工して下さい。

シルク印刷時の注意

- アルマイト処理をしているアルミ材にシルク印刷を行う時は、焼付け温度を90℃~110℃、焼付け時間を25分以下に設定して下さい。ヘアライン処理にアルマイトをしている製品は焼付け温度を70℃~から調整し、焼付け時間を長めに設定して下さい。温度の高過ぎ、焼付け時間が長過ぎますとアルマイト表面にクラックが生じます。また、2液性のインクをご使用下さい。切削油・ネジロック・有機溶剤、酸性・アルカリ性洗剤を使用すると樹脂に亀裂が発生する場合があります。

追加加工をタカチにご依頼頂ければ、お客様の加工ミスリスクは無くなります。是非ご利用下さい。